

DETALHE DAS PLACAS DE ADVERTÊNCIAS
S/ESCALA

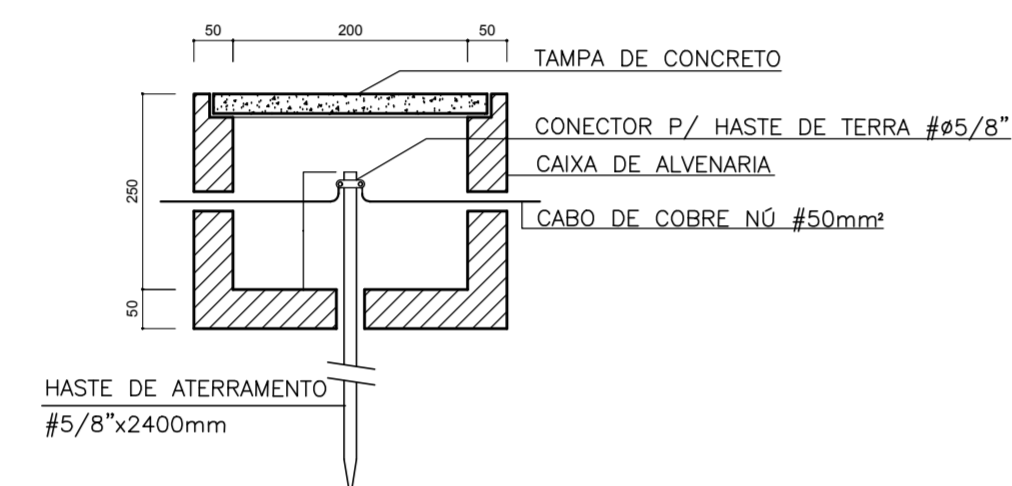

DET. CX DE ATERRAMENTO
S/ESCALA

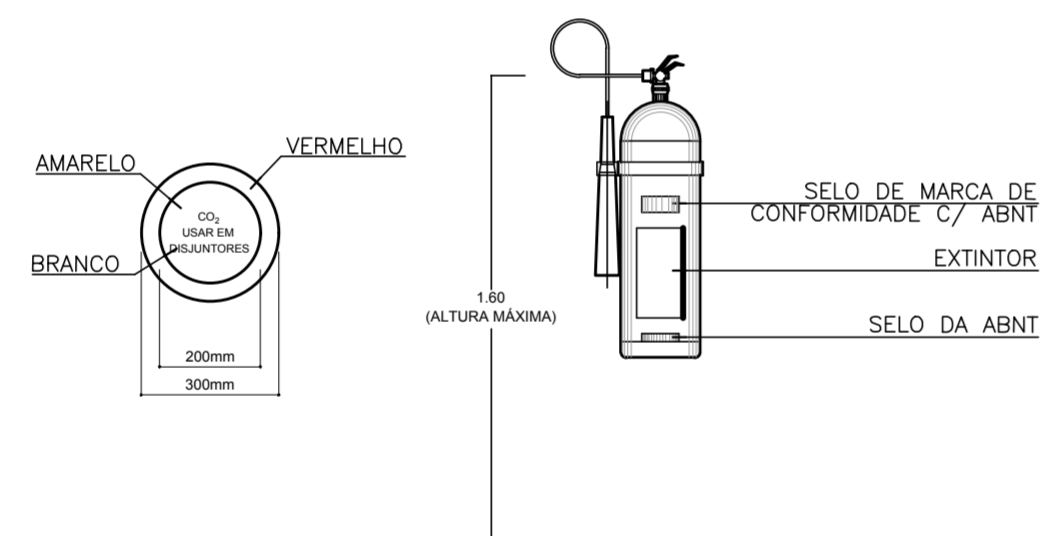

DETALHE DOS EXTINTORES
S/ESCALA

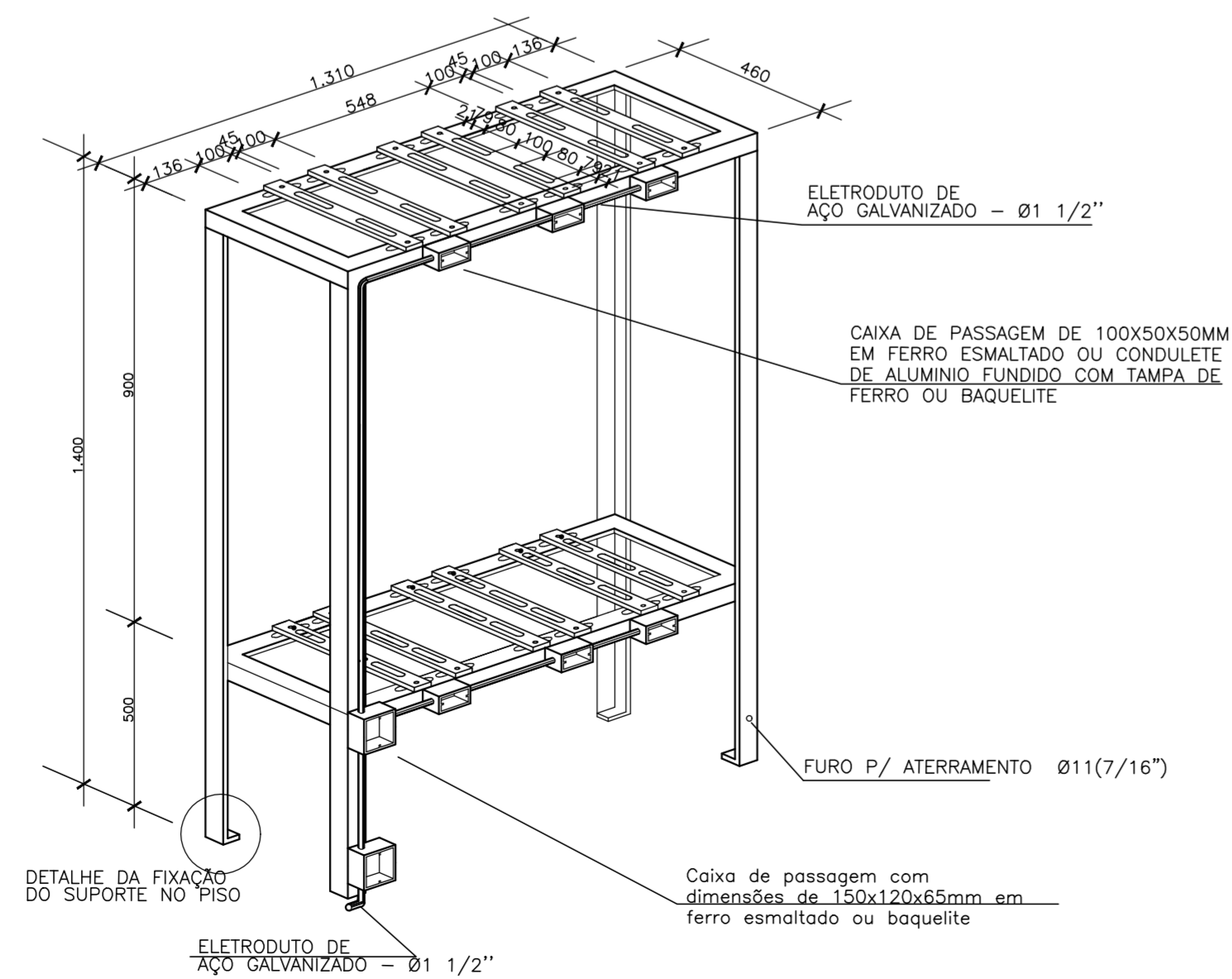

SUPORTE PARA T.P. E T.C.
S/ESCALA

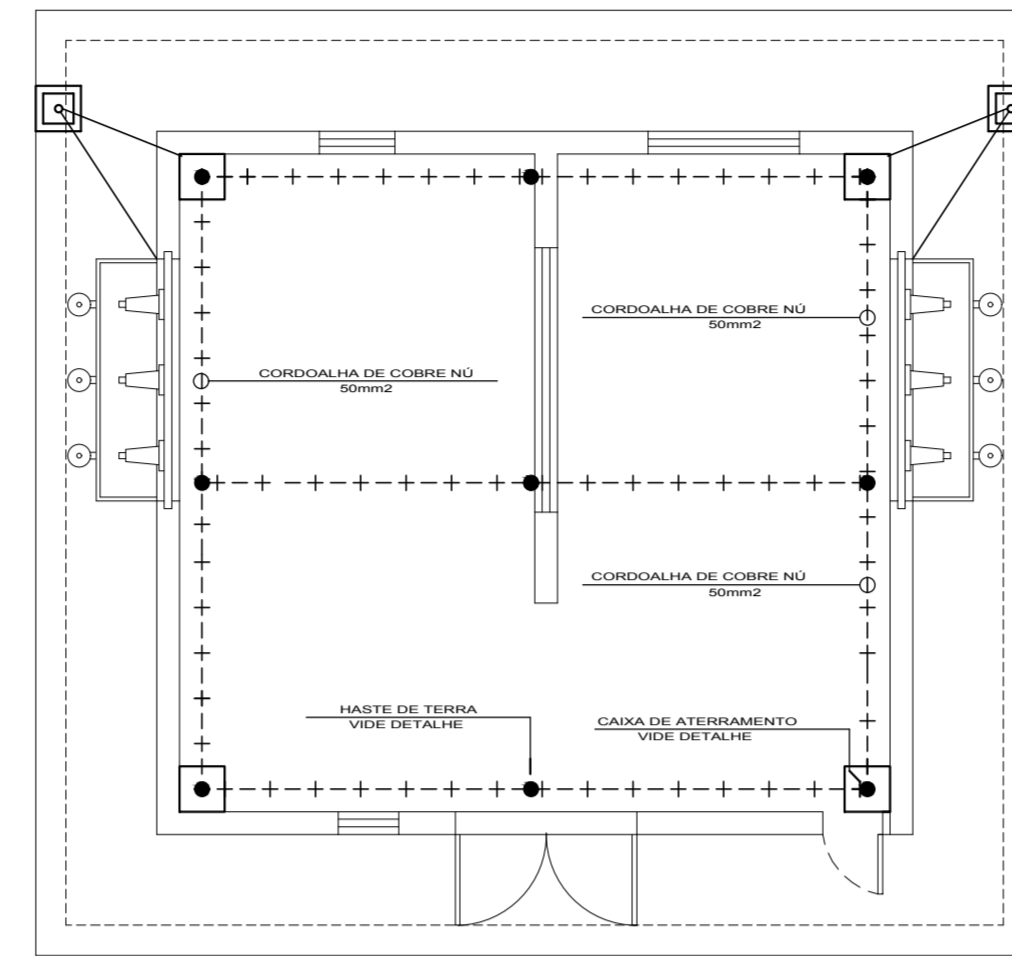

MALHA DE ATERRAMENTO

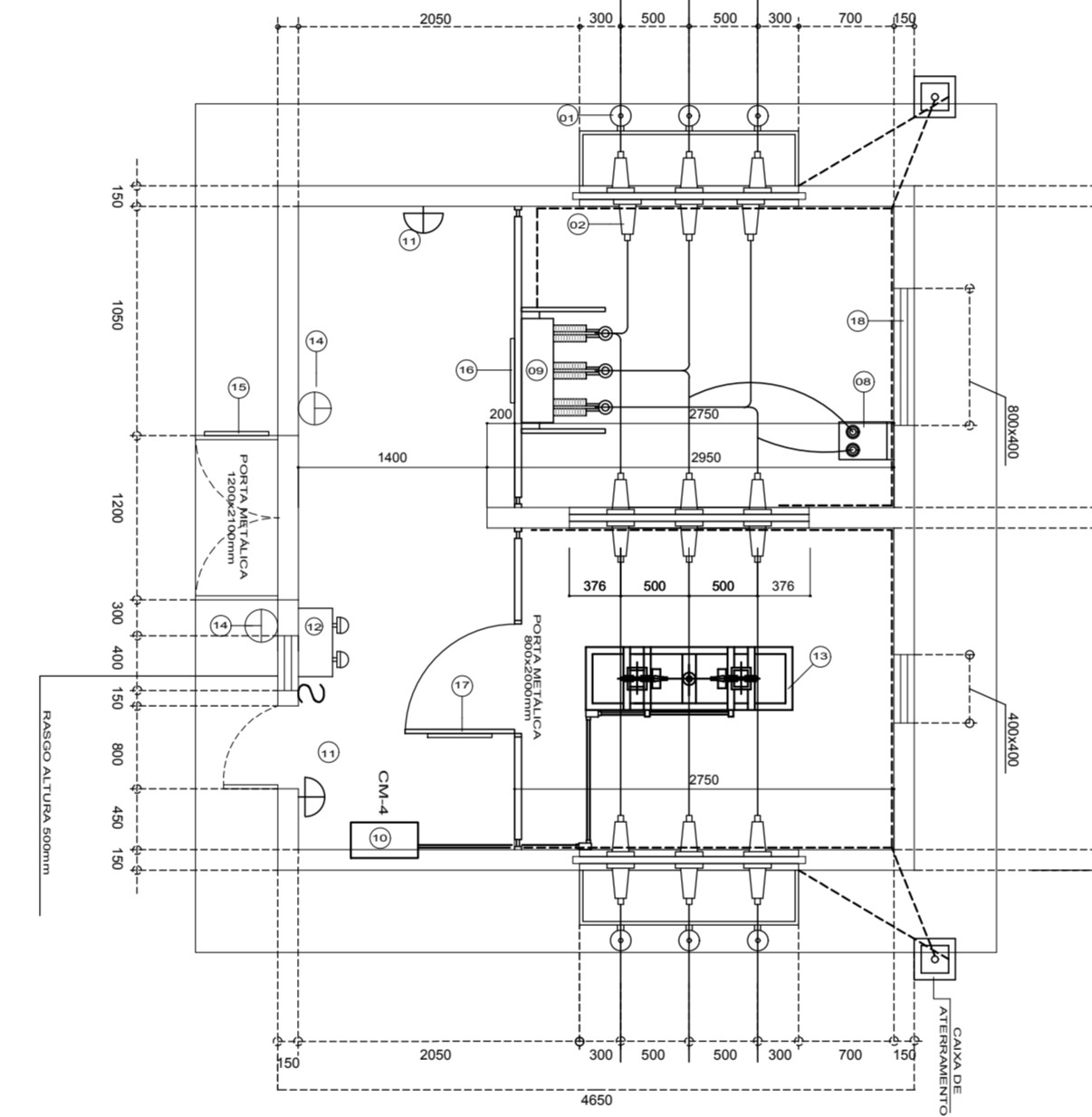

PLANTA BAIXA

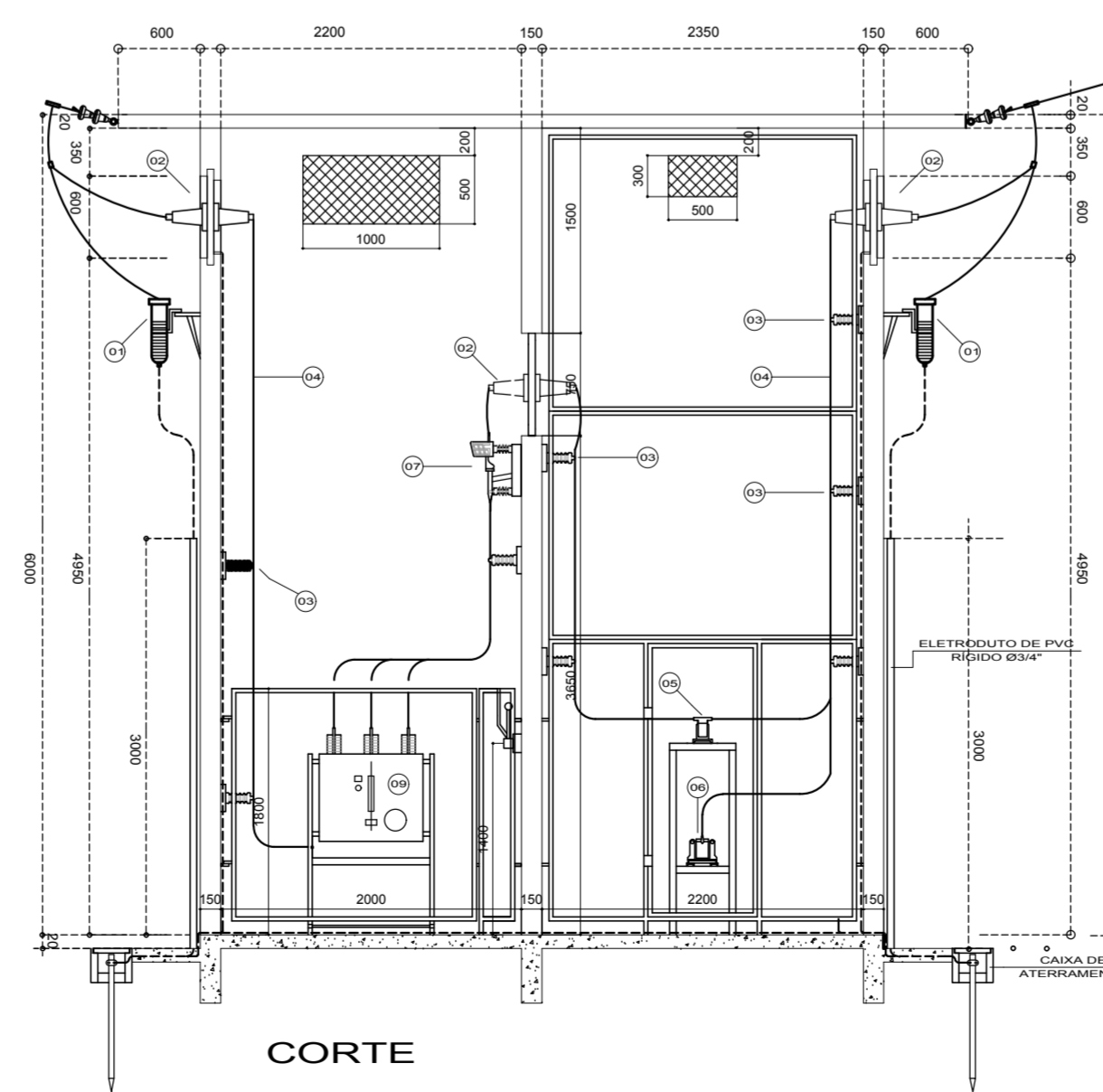

CORTE

- 01 PARA-RÁIOS DE DISTRIBUIÇÃO, CLASSE 15KV
- 02 ISOLADOR DE PASSAGEM TIPO EXTERNO INTERNO, 15KV
- 03 ISOLADOR DE PEDESTAL, 15KV.
- 04 VERGALHÃO COBRE Ø3/8"
- 05 TRANSFORMADOR DE CORRENTE 20:5A (MEDIÇÃO)
- 06 TRANSFORMADOR DE POTENCIAL 13800:115V (MEDIÇÃO)
- 07 CHAVE SECCIONADORA TRIPOLAR, 15KV, TIPO HR FAB. BEGHIM.
- 08 TRANSFORMADOR DE POTENCIAL 13800:115V, 1200VA (PROTEÇÃO)
- 09 DISJUNTOR A PEQUENO VOLUME DE ÓLEO, 630A,350MVA,15KV.
- 10 CAIXA PADRÃO CELPA, PARA INSTALAÇÃO DE MEDIDOR HORO-SAZONAL.
- 11 LUMINÁRIA A PROVA DE EXPLOSAO PARA LÂMPADA LED DE 6W/127V. CIRCUITO ORLUNDO DO QGBT (E2AT)
- 12 BLOCO AUTONOMO PARA ILUMINAÇÃO DE EMERGENCIA COM AUTONOMIA MINIMA DE 2 HORAS.
- 13 SUPORTE PARA TC'S E TP'S
- 14 EXTINTOR DE INCENDIO CO2 6Kg
- 15 PLACA DE ADVERTENCIA: PERIGO DE MORTE - ALTA TENSÃO.
- 16 PLACA DE ADVERTENCIA: NÃO OPERE ESTA CHAVA SOB CARGA.
- 17 PLACA DE ADVERTENCIA: CUBICULO PERMANENTEMENTE ENERGIZADO.
- 18 ELEMENTO VAZADO PROTEGIDO COM TELA METÁLICA DE MALHA 10cm.

NOTAS:

DESENHOS DE REFERÊNCIA:

REVISADO	T.E.	DESCRIÇÃO	PROJ.	DES.	VER.	APR.	AUT.	DATA
RI	B	PARECER TÉCNICO COSANPA	HN	OD	HN	CH		MAR/18
RO	B	EMISSÃO INICIAL	HN	OD	HN	CH		DEZ/17

T.E.	TIPO DE EMISSÃO	(A) PRELIMINAR	(B) PARA APROVAÇÃO	(C) PARA CONHECIMENTO	(D) PARA COTAÇÃO	(E) PARA CONSTRUÇÃO	(F) CONFORME COMPRADO	(G) CONFORME CONSTRUÍDO	(H) CANCELADO

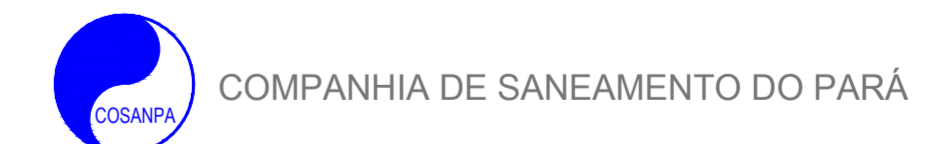

Folha :
03 de 08

Sistema : ADEQUAÇÃO DO SISTEMA DE ABASTECIMENTO DE ÁGUA DO 3º SETOR
 Projeto : ESTAÇÃO ELEVATÓRIA DE ÁGUA TRATADA ELÉTRICO - CABINE DE MEDIÇÃO E PROTEÇÃO E DETALHES
 Localidade : BELÉM-PA
 Resp. Técnico/Crea : CARLOS HITA 9119/D
 Assinatura : *[Signature]*

Responsáveis Por	Assinatura	Crea	Data	Escala
Nome :				s/ESCALA
Execução : ORLANDO NUNES			DEZ/17	Unidade/Dimensões :
Desenho : ORLANDO NUNES			DEZ/17	Nº do desenho : DE-1-ABIS-20-2-003-R1
Verificado : HELIANE NOBREGA	<i>[Signature]</i>	4915-PB/D	DEZ/17	Substitui A : DE-1-ABIS-20-2-001-R0
Aprovacao : HELIANE NOBREGA	<i>[Signature]</i>	4915-PB/D	DEZ/17	Substituido Por :